

# TABLE PUNTAIR

Qui aurait pu croire qu'une pale d'éolienne pouvait reprendre vie sous la forme de mobilier urbain, domestique, adapté à l'intérieur mais aussi à l'extérieur?

ÉCOLOGIQUE ET DURABLE



# SOSTYL AIR<sup>®</sup>

LE MOBILIER SE VEUT ÉPURÉ, IL EST RETRAVAILLÉ POUR OFFRIR UNE LARGE GAMME DE PRODUITS COMME DES

BANCS, POTS DE FLEURS, TABLES, CHAISES, LAMPES...

DESCRIPTION: L'essence même de la pale d'éolienne, avec une finition soignée lui donne une belle esthétique. Elle est disponible en plusieurs tailles. Les pieds sont fabriqués à partir du même matériau que les pales d'éolienne. Il est possible de personnaliser les pieds de la table, en métal, en bois ou en d'autres matériaux.

Taille*:	Hauteur	80 cm
	Largeur	70 à 80 cm
	Longueur	250, 270, 300 ou 340 cm

Dimensions approximatives

Couleur: Le modèle de base est en blanc et noir. Vous pouvez personnaliser la couleur extérieure du table selon vos besoins et envies, avec un coût de 50€. Cette option est gratuite à partir de 5 unités commandées. Production durable.

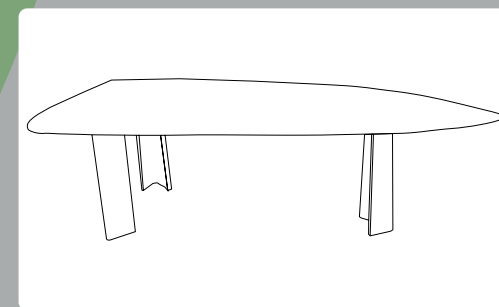

\*Possibilité de mesures personnalisées

Ventos Metódicos Reciclagem LDA.  
Polígono Industrial da Lagoa. Rua das Cruzes, 484  
4950-850 Monção. Portugal

info@sostylair.eu

Teléfono: +34 62686 86 30



# Table PUNTAIR



REF: 0010

 **Dimensions\***

Longueur: 250, 270, 300 ou 340 cm  
Largeur: 70 à 80 cm  
Hauteur: 80 cm

 **Poids**  
90 Kg

 **Température  
de la Peinture**  
Max. 65°C

 **Peinture**  
Blanc  
Noir  
Personnalisable

 **Contenu**  
1 Tampon  
3 Jambes  
9 Visser

 **Dimensions de  
l'emballage**  
Longueur: 250, 270, 300 ou 340 cm  
Largeur: 70 à 80 cm  
Hauteur: 80 cm

 **Garantie**  
2 Ans

\*Dimensions approximatives

*Fabriqué avec des matériaux recyclés. 95% durable.*



Polígono Industrial da Lagoa  
Rua das Cruzes, n° 484  
4950-850 Monção  
Portugal

 [www.ventosmetodicos.com](http://www.ventosmetodicos.com)  
 +351 258 099 691



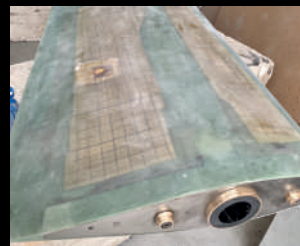

# TABLE BAR

Qui aurait pu croire qu'une pale d'éolienne pouvait reprendre vie sous la forme de mobilier urbain, domestique, adapté à l'intérieur mais aussi à l'extérieur?

# SOSTYL AIR®

LE MOBILIER SE VEUT ÉPURÉ, IL EST RETRAVAILLÉ POUR OFFRIR UNE LARGE GAMME DE PRODUITS COMME DES

BANCS, POTS DE FLEURS, TABLES, CHAISES, LAMPES...

ÉCOLOGIQUE ET DURABLE



DESCRIPTION: L'essence même de la pale d'éolienne, avec une finition soignée lui donne une belle esthétique. Elle est disponible en plusieurs tailles.

Taille*:	Hauteur	110 cm
	Largeur	60 à 80 cm
	Longueur	100 et 180 cm

Dimensions approximatives

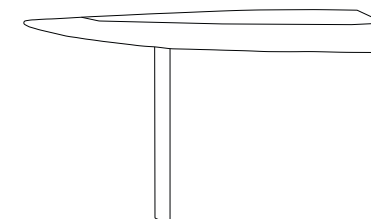

Couleur: Le modèle de base est en blanc et noir. Vous pouvez personnaliser la couleur extérieure du table selon vos besoins et envies, avec un coût de 50€. Cette option est gratuite à partir de 5 unités commandées. Production durable.

\*Possibilité de mesures personnalisées

Ventos Metódicos Reciclagem LDA.  
Polígono Industrial da Lagoa. Rua das Cruzes, 484  
4950-850 Monção. Portugal

info@sostylair.eu

Teléfono: +34 62686 86 30



# Table BAR

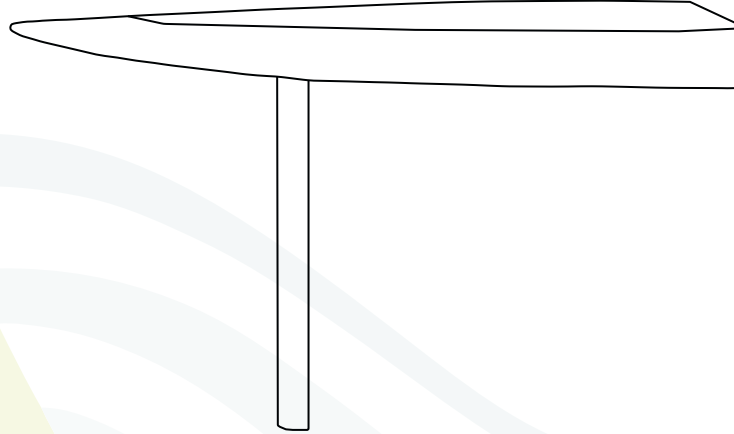

REF: 0011

 **Dimensiones\***

**Longueur:** 100 à 250 cm  
**Largeur:** 60 à 80 cm  
**Hauteur:** 110 cm

 **Poids**

90 Kg

 **Température  
de la Peinture**

Max. 65°C

 **Peinture**

**Blanc**  
**Noir**  
**Personnalisable**

 **Contenu**

**1 Tampon**  
**1 Jambe**  
**2 Visses**

 **Dimensions de  
l'emballage**

**Longueur:** 250 cm  
**Largeur:** 85 cm  
**Hauteur:** 40 cm

 **Garantie**  
**2 Ans**

\*Dimensions approximatives

*Fabriqué avec des matériaux recyclés. 95% durable.*



Polígono Industrial da Lagoa  
Rua das Cruzes, n° 484  
4950-850 Monção  
Portugal

 [www.ventosmetodicos.com](http://www.ventosmetodicos.com)  
 +351 258 099 691



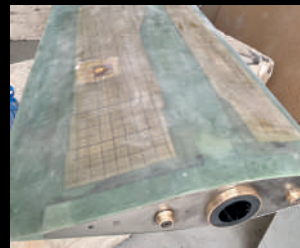

# TABLE HALL

Qui aurait pu croire qu'une pale d'éolienne pouvait reprendre vie sous la forme de mobilier urbain, domestique, adapté à l'intérieur mais aussi à l'extérieur?

# SOSTYL AIR<sup>®</sup>

LE MOBILIER SE VEUT ÉPURÉ, IL EST RETRAVAILLÉ POUR OFFRIR UNE LARGE GAMME DE PRODUITS COMME DES

BANCS, POTS DE FLEURS, TABLES, CHAISES, LAMPES...

ÉCOLOGIQUE ET DURABLE



DESCRIPTION: L'essence même de la pale d'éolienne, avec une finition soignée lui donne une belle esthétique. Elle est disponible en plusieurs tailles. Les pieds sont fabriqués à partir du même matériau que les pales d'éolienne. Il est possible de personnaliser les pieds de la table, en métal, en bois ou en d'autres matériaux.

Taille\*:                    Hauteur    50 cm  
                                  Largeur    100 cm  
                                  Longueur  200 et 300 cm

Dimensions approximatives

Couleur: Le modèle de base est en blanc et noir. Vous pouvez personnaliser la couleur extérieure du table selon vos besoins et envies, avec un coût de 50€. Cette option est gratuite à partir de 5 unités commandées. Production durable.

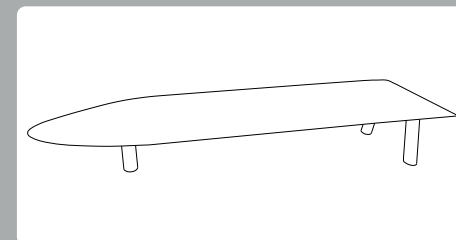

\*Possibilité de mesures personnalisées

Ventos Metódicos Reciclagem LDA.  
Polígono Industrial da Lagoa. Rua das Cruzes, 484  
4950-850 Monção. Portugal

info@sostylair.eu

Teléfono: +34 62686 86 30



# Table HALL

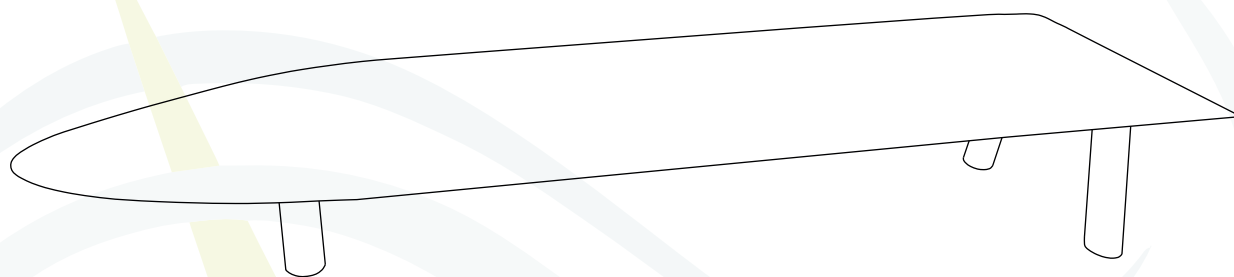

REF: 0012

 **Dimensions\***

**Longueur: 300 cm**  
**Largeur: 100 cm**  
**Hauteur: 50 cm**

 **Poids**

**120 Kg**

 **Température  
de la Peinture**

**Max. 65°C**

 **Peinture**

**Blanc**  
**Noir**  
**Personnalisable**

 **Contenu**

**1 Tampon**  
**3 Jambe**  
**6 Visses**

 **Dimensions de  
l'emballage**

**Longueur: 300 cm**  
**Largeur: 100 cm**  
**Hauteur: 35 cm**

 **Garantie**

**2 Ans**

\*Dimensions approximatives

*Fabriqué avec des matériaux recyclés. 95% durable.*



Poligono Industrial da Lagoa  
Rua das Cruzes, n° 484  
4950-850 Monção  
Portugal

 [www.ventosmetodicos.com](http://www.ventosmetodicos.com)  
 +351 258 099 691





# TABLE JÚLIO

Qui aurait pu croire qu'une pale d'éolienne pouvait reprendre vie sous la forme de mobilier urbain, domestique, adapté à l'intérieur mais aussi à l'extérieur?

# SOSTYL AIR®

LE MOBILIER SE VEUT ÉPURÉ, IL EST RETRAVAILLÉ POUR OFFRIR UNE LARGE GAMME DE PRODUITS COMME DES

BANCS, POTS DE FLEURS, TABLES, CHAISES, LAMPES...

ÉCOLOGIQUE ET DURABLE



DESCRIPTION: Table design et fonctionnelle, de proportions moyennes. Le plateau en bois provient de l'intérieur de la pale de l'éolienne.

Taille*:	Hauteur	110 cm
	Largeur	45 cm
	Longueur	180 cm
	Dimensions approximatives	

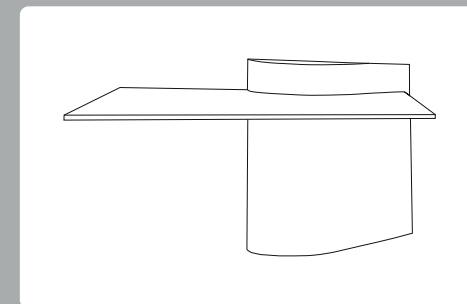

Couleur: Le modèle de base est en blanc et noir. Vous pouvez personnaliser la couleur extérieure du table selon vos besoins et envies, avec un coût de 25€. Cette option est gratuite à partir de 5 unités commandées. Production durable.

\*Possibilité de mesures personnalisées

Ventos Metódicos Reciclagem LDA.  
Polígono Industrial da Lagoa. Rua das Cruzes, 484  
4950-850 Monção. Portugal

info@sostylair.eu  
Teléfono: +34 62686 86 30



# Table JÚLIO

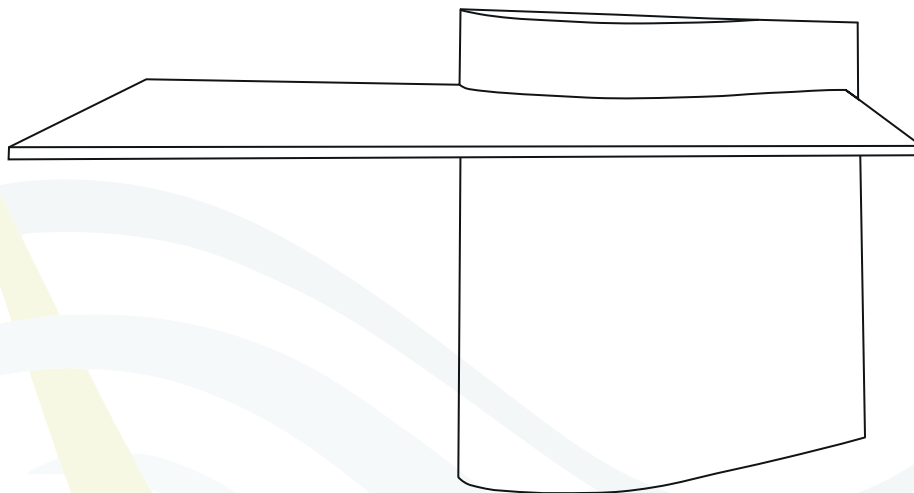

REF: 0013

 Dimensions\*

Longueur: 180 cm  
Largeur: 45 cm  
Hauteur: 110 cm

 Poids

30 Kg

 Température  
de la Peinture

Max. 65°C

 Peinture  
Blanc  
Noir  
Personnalisable

 Contenu  
1 Tampon  
1 Support de tampon

 Dimensiones del  
embalaje

Longueur: 180 cm  
Largeur: 110 cm  
Hauteur: 40 cm

 Garantie  
2 Ans

\*Dimensions approximatives

*Fabriqué avec des matériaux recyclés. 95% durable.*



Polígono Industrial da Lagoa  
Rua das Cruzes, n° 484  
4950-850 Monção  
Portugal

 [www.ventosmetodicos.com](http://www.ventosmetodicos.com)  
 +351 258 099 691







# TABLE MUSE

Qui aurait pu croire qu'une pale d'éolienne pouvait reprendre vie sous la forme de mobilier urbain, domestique, adapté à l'intérieur mais aussi à l'extérieur?

# SOSTYL AIR<sup>®</sup>

LE MOBILIER SE VEUT ÉPURÉ, IL EST RETRAVAILLÉ POUR OFFRIR UNE LARGE GAMME DE PRODUITS COMME DES

BANCS, POTS DE FLEURS, TABLES, CHAISES, LAMPES...

ÉCOLOGIQUE ET DURABLE



DESCRIPTION: Table de bureau fonctionnelle.

Le plateau en bois est réalisé avec l'intérieur de la pale de l'éolienne.

Taille*:	Hauteur	85 cm
	Largeur	80 cm
	Longueur	150 cm
	Dimensions approximatives	

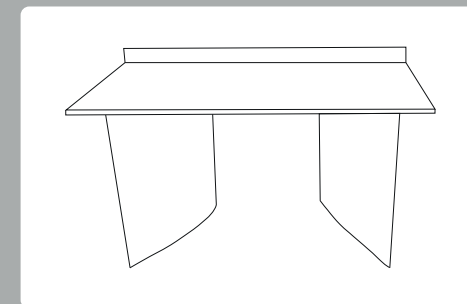

Couleur: Le modèle de base est en blanc et noir. Vous pouvez personnaliser la couleur extérieure du table selon vos besoins et envies, avec un coût de 25€. Cette option est gratuite à partir de 5 unités commandées. Production durable.

\*Possibilité de mesures personnalisées

Ventos Metódicos Reciclagem LDA.  
Polígono Industrial da Lagoa. Rua das Cruzes, 484  
4950-850 Monção. Portugal

info@sostylair.eu

Téléfono: +34 62686 86 30



# Table MUSE

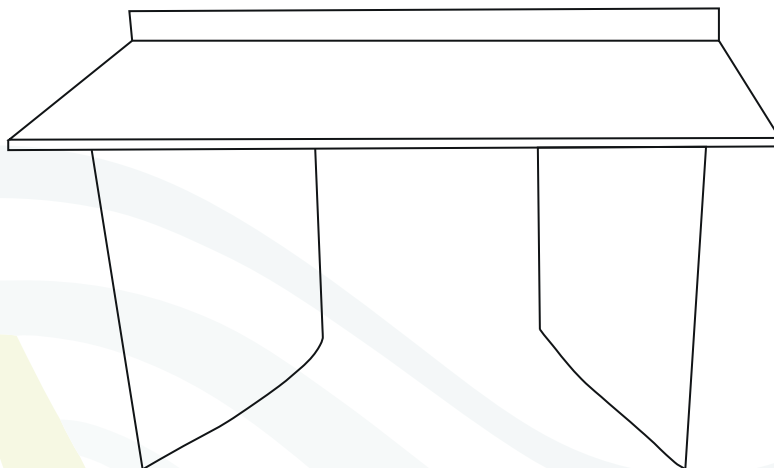

REF: 0009

## Dimensions\*

Longueur: 150 cm  
Largeur: 80 cm  
Hauteur: 85 cm

## Poids

30 Kg

## Température de la Peinture

Max. 65°C

 Peinture  
Blanc  
Noir  
Personnalisable

## Contenu

1 Tampon  
2 Jambes  
4 Visses

## Dimensions de l'emballage

Longueur: 150 cm  
Largeur: 80 cm  
Hauteur: 45 cm

 Garantie  
2 Ans

\*Dimensions approximatives

*Fabriqué avec des matériaux recyclés. 95% durable.*



Polígono Industrial da Lagoa  
Rua das Cruzes, n° 484  
4950-850 Monção  
Portugal

 [www.ventosmetodicos.com](http://www.ventosmetodicos.com)  
 +351 258 099 691

